

UNA PRO

binario / track

Carlotta de Bevilacqua | 2010

DANESE

MILANO

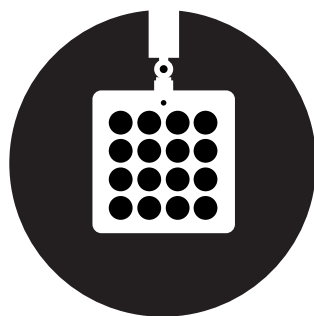
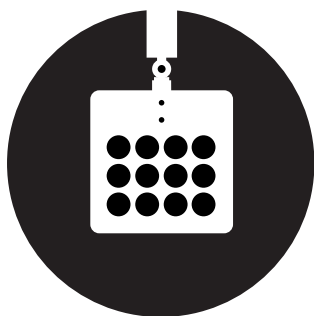
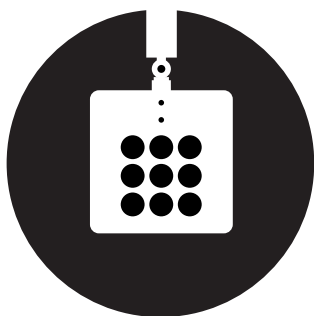

10 W / 13 W / 20 W

• AVVERTENZE

La sicurezza elettrica di questo apparecchio è garantita con l'uso appropriato di queste istruzioni, pertanto è necessario conservarle.

Prima di ogni operazione sull'apparecchio disinserire la tensione di rete.

• SORGENTE

10W LED (led + driver)

13W LED (led + driver)

20W LED (led + driver)

- usare esclusivamente lampadine del tipo e potenza indicate nei dati di targa.

-nel caso di lampada LED: la sorgente è caratterizzata da una elevata vita utile. Nel caso fosse necessaria la sostituzione del LED, rivolgersi esclusivamente al centro assistenza DANESE (T. +39.02.349611).

• AVVERTENZE D'USO

Maneggiare il prodotto con cura:

-Movimenti bruschi potrebbero danneggiare la struttura dell'apparecchio.

-nel caso di lampada LED: il contatto diretto e/o un movimento brusco operato sulla sorgente luminosa (scheda LED) potrebbe causarne danni e/o rottura.

• AVVERTENZE PER L'INSTALLAZIONE

- Nel caso di lampade a sospensione: per l'installazione dell'apparecchio è consigliabile la presenza di due persone.

• AVVERTENZE GENERALI

per apparecchi di illuminazione per interni.

L'apparecchio è idoneo al montaggio diretto su superfici normalmente infiammabili.

• INFORMAZIONI PER LA PULIZIA

- Maneggiare con cura, utilizzando guanti protettivi per non rovinare e/o macchiare le superfici in fase di montaggio.

- Non utilizzare alcun detergente contenente alcool o abrasivi.

-Per la pulizia delle parti verniciate utilizzare esclusivamente un panno umido.

- Per la pulizia del diffusore usare un panno morbido antistatico.

- **Nel caso di lampade LED:** prestare particolare attenzione al circuito stampato: per la sua eventuale pulizia utilizzare esclusivamente un panno asciutto ultra morbido antistatico.

• ATTENZIONI!

- Danese si riserva di apportare modifiche tecniche e strutturali necessarie al miglioramento del prodotto in qualsiasi momento.

- Danese non si assume nessuna responsabilità per i prodotti modificati senza preventiva autorizzazione.

- Si consiglia di conservare le istruzioni di montaggio e smaltimento, foglio Garanzia (accompagnato da scontrino fiscale e/o fattura) ed eventuale kit di montaggio.

- Nel caso si rendesse necessario qualsiasi tipo di intervento sulla lampada (parti elettroniche e/o meccaniche rivolgersi esclusivamente al centro assistenza DANESE (T. +39.02.349611).

• ISTRUZIONI DI MONTAGGIO

Fig. 1 - Avvicinare lo spot al binario accertandosi che l'attacco coincida con la scanalatura nel binario.

Fig. 2 - Fissare lo spot al binario a tensione di rete 220 - 240V ruotando l'aletta laterale **A** del multi-adaptor. Effettuare la rotazione di **B** di 90° in senso orario per accendere; in senso antiorario di 90° per spegnere.

Attenzione

Non forzare la lampada con movimenti impropri che si oppongono alla naturale rotazione dello snodo (**Fig. 3**). Frequentissimi movimenti del braccio fissato alla base della lampada possono allentare la frizione. E' possibile regolare la frizione con la chiave in dotazione, per recuperare il normale funzionamento dello snodo. Prima di agire sulla vite di frizione, svitare il grano interno di blocco allo snodo come indicato nella figura **4a**. Dopo aver svitato il grano di blocco, agire sul perno di frizione andando a recuperare la frizione desiderata come nella figura **4b**. Raggiunta la frizione desiderata, riattivare il grano di blocco dello snodo come nella figura **4c**.



Tutti i prodotti Danese rientrano nell'ambito di applicazione delle direttive europee, e pertanto soddisfano i requisiti richiesti e recano la marcatura "CE".



CLASSE II Apparecchio nel quale la protezione contro la scossa elettrica non si basa unicamente sull'isolamento fondamentale, ma anche sulle misure supplementari di sicurezza costituite dal doppio isolamento o dall'isolamento rinforzato. Queste misure non comportano dispositivi per la messa a terra e non dipendono dalle condizioni di installazione.

• CAUTION

The electrical safety of this appliance is guaranteed by the compliance with these instructions. For this reason, these instructions must be properly guarded.

Before performing any operation on the appliance, disconnect the network voltage.

•SOURCE

10W LED (led + driver)

13W LED (led + driver)

20W LED (led + driver)

- only use lamps of suitable power and type as reported in the number plate.

- **in case of LED lamp:** the source has a long life. In case the LED should have to be replaced, contact the DANESE assistance (Tel +39.02.349611).

• SUGGESTED HANDLING

Handle the product with care:

- Harsh movements may damage the appliance.

- **In case of LED lamp:** direct contact and/or a harsh movement of the light source (LED board) may cause it to break or be damaged.

•INSTALLATION TIPS

- **In case of suspension lamp:** to install the appliance it is recommended the presence of two people.

•GENERAL TIPS

For interior lighting appliances.

The appliance is suitable to be mounted directly on normally flammable surfaces.

•CLEANING TIPS

- Handle with care, wearing protective gloves to avoid damaging and/or smearing the surface during assembly.

- Do not use any abrasive or alcohol-containing detergent.

- When cleaning the coated parts, use only a wet cloth.

- To clean the diffuser, use only a soft, antistatic cloth.

- **In case of LED lamp:** devote particular care to the printed circuit: clean, if needed, with a very soft, antistatic cloth.

•WARNING!

- Danese reserves the right to implement technical and structural changes aimed at improving the product at any time.

- Danese will not be held liable for products that have been modified without prior notice.

- We recommend to keep the assembly and disposal instructions, as well as the Guarantee sheet (together with the receipt/invoice) and the assembly kit, if any.

- In case it should be necessary to intervene on the lamp (electronic and/or mechanical parts), contact the DANESE assistance directly (Tel +39.02.349611).

• ASSEMBLY INSTRUCTIONS

Fig. 1 - Move the spot to the track making sure ridge of adaptor aligns with groove in track.

Fig. 2 - Fix the spotlight to the track of 220 - 240 V line voltage by rotating the lateral wing-nut **A** of the multi-adaptor. Rotate **B** by 90° clockwise to light; rotate by 90° anticlockwise to switch off.

Attention

Do not force the lamp with improper movements, opposing to the natural rotation of the joint (**Fig. 3**). Too many frequent movements of arm fixed to the basis of the lamp can loosen the friction. The friction can be regulated by means of the provided key in order to regain the normal use of the joint. Before acting on the friction screw, unfasten the inner blocking screw of the joint as shown in image **4a**. After having unfastened the blocking screw, act on the friction pivot, recovering the wanted friction, as image **4b**. Once the wanted friction is reached, tighten the blocking screw of the joint, as shown in image **4c**.



All Danese products fall into the scope of application of European Directives and, as such, they comply with the relevant requirements and bear the "CE" marking.



CLASS II Light fittings whose safety is guaranteed by the double reinforced insulation of conductive parts, with no earth.

• AVERTISSEMENTS

La sécurité électrique de cet appareil est garantie par l'observation de ces instructions qu'il est donc nécessaire de conserver.

Avant d'intervenir sur l'appareil, couper le courant.

• SOURCE

10W LED (led + driver)

13W LED (led + driver)

20W LED (led + driver)

- utiliser exclusivement des ampoules de type et puissance indiqués sur la plaque des données

- **en cas de lampe LED** : la source est caractérisée par une vie utile élevée. S'il est nécessaire de remplacer la LED, s'adresser exclusivement au centre d'assistance DANESE (tél. +39.02.349611).

• AVERTISSEMENTS D'USAGE

Manipuler le produit avec soin :

- des mouvements brusques pourraient endommager la structure de l'appareil

- **en cas de lampe LED**: le contact direct et/ou un mouvement brusque effectué sur la source lumineuse (carte LED) pourrait provoquer des dommages et/ou une rupture.

• AVERTISSEMENTS POUR L'INSTALLATION

- **en cas de lampes à suspension**: pour installer l'appareil, la présence de deux personnes est nécessaire.

• AVERTISSEMENTS GÉNÉRAUX

pour luminaires d'intérieur.

L'appareil est approprié au montage direct sur des surfaces normalement inflammables.

• INFORMATIONS POUR LE NETTOYAGE

- Manipuler avec soin en utilisant des gants de protection pour ne pas abîmer et/ou tâcher les surfaces lors du montage.

- N'utiliser aucun détergent contenant de l'alcool ou des abrasifs.

- Pour nettoyer les parties vernies, utiliser exclusivement un chiffon humide.

- Pour nettoyer le diffuseur, utiliser un chiffon souple antistatique.

- **En cas de lampes LED**: faire particulièrement attention au circuit imprimé ; pour le nettoyer, utiliser exclusivement un chiffon sec très souple antistatique.

• ATTENTION !

- Danese se réserve le droit d'effectuer, à tout moment, les modifications techniques et structurelles nécessaires pour améliorer le produit.

- Danese décline toute responsabilité pour les produits modifiés sans autorisation préalable.

- Il est conseillé de conserver les instructions de montage et d'élimination, la feuille de Garantie (accompagnée du ticket de caisse et/ou facture) et l'éventuel kit de montage.

- S'il est nécessaire d'intervenir sur la lampe (parties électroniques et/ou mécaniques), s'adresser exclusivement au centre d'assistance DANESE (tél. +39.02.349611).

• INSTRUCTIONS DE MONTAGE

Fig. 1 - Déplacez-le-champ pour le rail en crête que l'adaptateur s'aligne avec le rail électrifié.

Fig. 2 - Fixer le spot au rail avec tension du réseau de 220 - 240V en tournant l'ailette latérale **A** du multi-adaptateur. Tourner de 90° dans le sens des aiguilles d'une montre pour allumer; tourner **B** de 90° dans le sens inverse des aiguilles d'une montre pour éteindre.

Attention

Ne pas forcer la lampe avec des mouvements impropres qui s'opposent à la rotation naturelle de l'articulation (**Fig. 3**). Des mouvements trop fréquents du bras fixé à la base de la lampe peuvent détendre la friction. Il est possible de régler la friction avec la clé fournie dans l'emballage pour récupérer le normal fonctionnement du joint. Avant d'agir sur la vis de friction, dévisser la vis intérieure de blocage de l'articulation, comme indiqué dans la image **4a**. Après avoir dévissé la vis de blocage, agir sur le pivot de friction en récupérant la friction voulue, comme indiqué dans la figure image **4b**. Une fois que la friction voulue est atteinte, serrez la vis de blocage de l'articulation, comme indiqué dans la image **4c**.



Tous les produits Danese rentrent dans le cadre d'application des directives européennes ; par conséquent, ils répondent aux caractéristiques requises et ils portent la marque «CE».



CLASSE II Appareil où la sécurité électrique est garantie par un double niveau d'isolation sans dispositif de mise à la terre.

• HINWEISE

Die elektrische Sicherheit dieses Geräts wird durch die Beachtung dieser Anweisungen gewährleistet, demzufolge ist sie aufzubewahren.

Vor irgendwelchen Arbeiten auf dem Gerät die Netzversorgung unterbrechen.

• LEUCHTMITTEL

10W LED (led + driver)

13W LED (led + driver)

20W LED (led + driver)

- ausschließlich Leuchtmittel mit Lichtstärken verwenden, die den Schilddaten entsprechen.

- **bei LED-Leuchtmittel:** Das Leuchtmittel kennzeichnet sich durch eine hohe Nutzdauer. Für die Auswechslung des LEDs wenden Sie sich bitte ausschließlich an den Kundendienst der Fa. DANESE (Tel. +39.02.349611).

• GEBRAUCHSHINWEISE

Das Produkt vorsichtig hantieren:

- Plötzliche Bewegungen könnten die Struktur des Geräts beschädigen.

- **bei LED-Leuchtmittel:** Der direkte Kontakt und/oder eine plötzliche Bewegung des Leuchtmittels (LED-Platine) könnte zu Schäden und/oder Brüchen führen.

• HINWEISE FÜR DIE INSTALLATION

- **Bei Hängeleuchten:** Für die Installation des Geräts wird die Präsenz von zwei Personen empfohlen.

• ALLGEMEINE HINWEISE

für Innenleuchten

Das Gerät eignet sich für die direkte Montage auf normalerweise entflammaren Oberflächen.

• ANGABEN ZUR REINIGUNG

- Das Gerät vorsichtig mit Schutzhandschuhen hantieren, damit die Oberflächen bei der Montage nicht beschädigt und/oder befleckt werden.

- Für die Reinigung der lackierten Teile nur ein feuchtes Tuch benutzen.

- Für die Reinigung des Diffusors ein antistatisches, weiches Tuch verwenden.

- **Bei LED-Leuchtmittel:** Besondere Vorsicht ist an der Leiterplatte geboten: Für die Reinigung nur ein trockenes, antistatisches und sehr weiches Tuch benutzen.

• ACHTUNG!

- Danese behält sich das Recht vor, jederzeit technische und strukturelle Änderungen zur Verbesserung des Produkts vornehmen zu können.

- Danese übernimmt keinerlei Haftung für Veränderungen am Gerät ohne vorige Genehmigung.

- Es wird empfohlen, die Montage- und Entsorgungsanweisungen, den Garantieschein (samt Kassenbon und/oder Rechnung) und den Montagekit aufzubewahren.

- Für irgendwelche Eingriffe auf der Lampe (elektronischer und/oder mechanischer Teil) wenden Sie sich bitte nur an den Kundendienst der Fa. DANESE (Tel. 39.02.349611).

Alle Produkte der Fa. Danese fallen unter den Anwendungsbereich der europäischen Richtlinien, demzufolge erfüllen Sie den enthaltenen Anforderungen und tragen das

CE -Zeichen.



• MONTAGEANLEITUNGEN

Abb. 1 - Der Führungssteg des Adapters muß mit der Nut der Stromschiene fluchten.

Abb. 2 - Den Lightspot an der Schiene befestigen mit Netzspannung 220 - 240V durch die Rotierung **A** der seitlichen Flügel. Im Uhrzeigersinn **B** 90° drehen, um einzuschalten; entgegen dem Uhrzeigersinn 90° drehen, um auszuschalten.

Achtung

Die Lampe mit unangemessene Bewegungen, die gegenteilig zu natürliche Rotationen des Gelenk sind, nicht anstrengen (**Abb. 3**). Zu viele häufige Bewegungen des an der Basis befestigtes Armes können die Friktion lockern. Man kann die Friktion durch den gegebenen Schlüssel regulieren, um die regelmäßige Arbeitsweise wiederzuerlangen. Bevor auf die Friktionsschraube zu handeln, die innere Blockierungsschraube des Gelenkes lösen, wie in die abb. **4a**. Nachdem die Blockierungsschraube lösen, auf den Friktionsstift handeln, um die gewünschte Friktion zu erreichen, wie in die abb. **4b**. Als die gewünschte Friktion erreicht ist, die Blockierungsschraube des Gelenkes wieder verschrauben, wie in die abb. **4c**.



SCHUTZKLASSE II Die Leuchten der Klasse II ist der Berührungsschutz durch eine Schutzisolierung gegeben. Alle spannungführenden Teile haben außer der Betriebsisolation noch eine zusätzliche Isolation.

Fig. 1

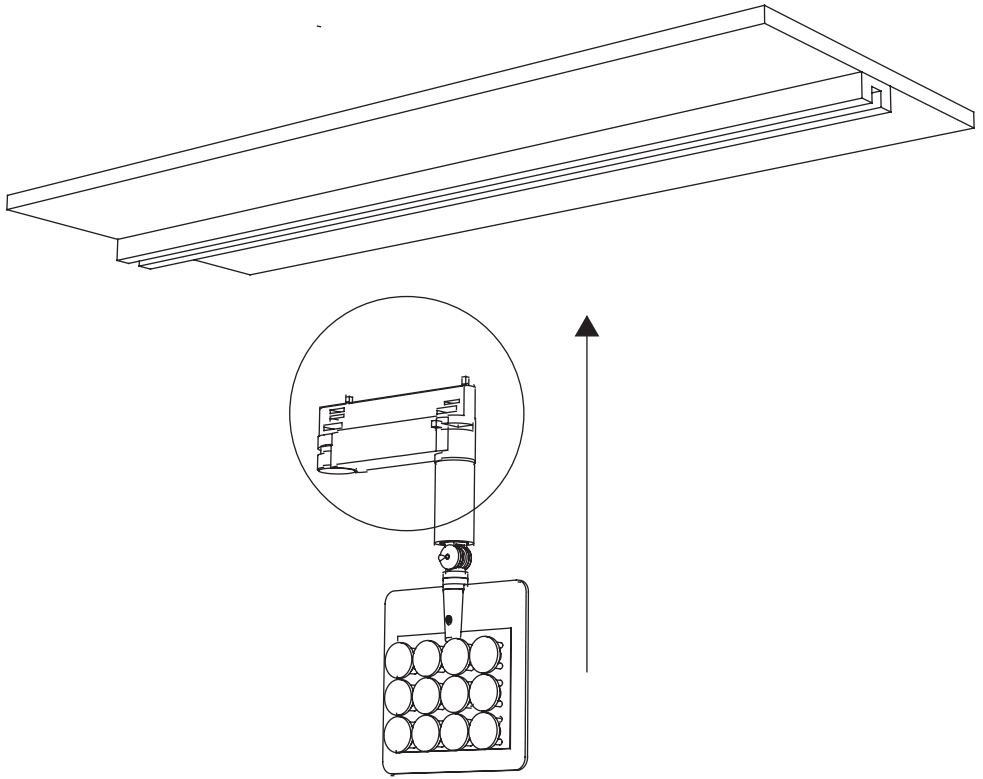

Fig. 2

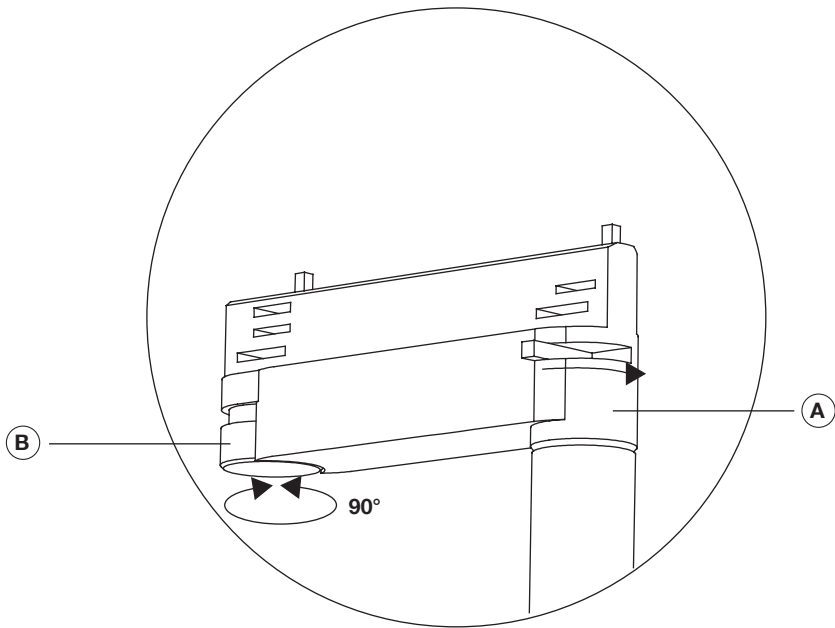
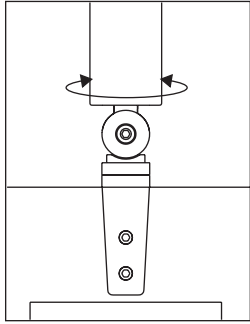
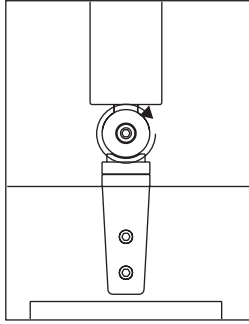

Fig. 3



358°



180°

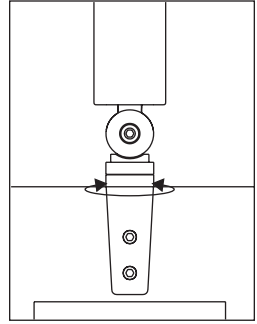

358°

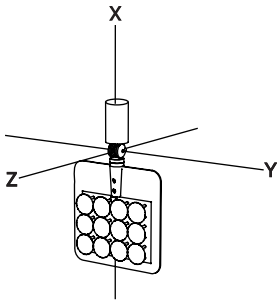

358°

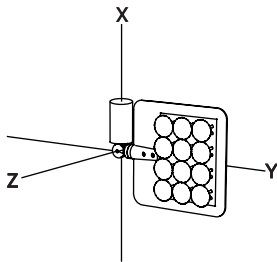

180°

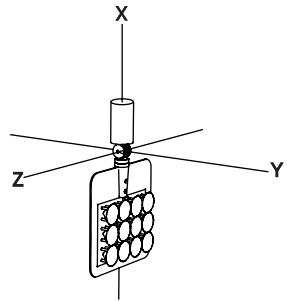

358°

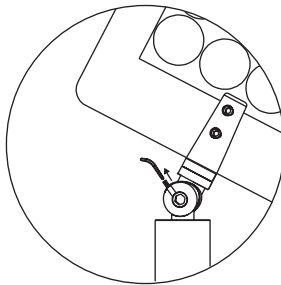

Fig. 4a

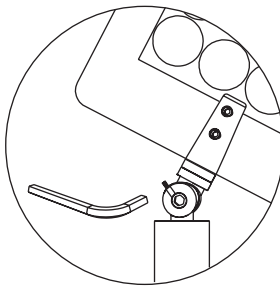

Fig. 4b

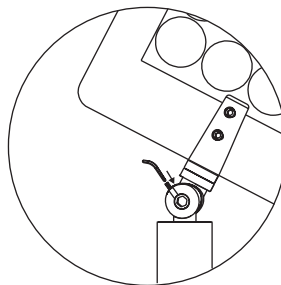

Fig. 4c

OFFICES / FACTORY

VIA ANTONIO CANOVA 34

20145 MILANO

T. +39.02.349611

F. +39.02.34538211

info@danese milano.com

SHOWROOM

PIAZZA SAN NAZARO IN BROLO 15

20122 MILANO

T. +39.02.58304150

F. +39.02.58433350

showroom@danese milano.com

© JANUARY 2011 DANESE S.R.L

DANESE S.R.L reserves the right to change, at any time and without prior warning, the technical specification of any product illustrated in this catalogue.

For DANESE MILANO points of sale worldwide visit our website.

DANESEMILANO.COM